

ВИДЕОМОНИТОР VP-829B / VP-829W

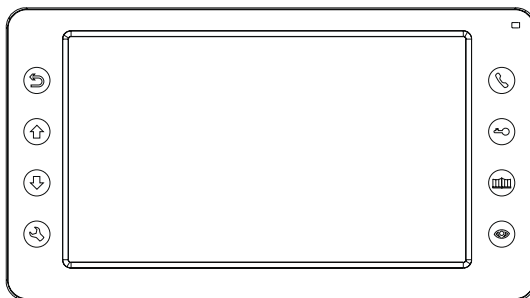

Благодарим Вас за выбор нашей продукции.
Компания Zamel не несет ответственности за повреждения и несчастные случаи, вызванные использованием устройства не по назначению.
Прежде чем приступить к монтажу, для правильной эксплуатации устройства необходимо тщательно ознакомиться с руководством по эксплуатации.
Запрещается открывать изделие, а также каким-либо образом несанкционированно влиять на него.
Несоблюдение вышеуказанного условия приведет к потере гарантии.

БЕЗОПАСНОСТЬ

- Строго соблюдайте приведенную ниже инструкцию для обеспечения своей безопасности и предотвращения повреждения устройства.
- Не подключайте нескольких источников потребления тока к одной розетке одновременно. Это может привести к перегреву или к возникновению пожара.
- Не подключайте устройство к другим не совместимым изделиям. Это может привести к короткому замыканию и, как следствие, к повреждению устройства.
- Избегайте деформации главной платы монитора и экрана. Не ставьте на устройство тяжелые предметы. Это может привести к возникновению пожара.
- Не используйте воду или моющие средства для чистки экрана и корпуса дисплея. Это может привести к повреждению корпуса и экрана, короткому замыканию и даже пожару. Убедитесь, что материал, используемый для чистки, является мягким и выполнен из хлопка или микрофибры. Это предотвратит появление царапин на экране монитора. Категорически запрещается использовать туалетную бумагу и гигиенические салфетки.
- Не устанавливайте устройство в сырых помещениях. Существует риск короткого замыкания или пожара.
- Не вынимайте вилку из розетки электропитания, потянув за кабель. Повреждение кабеля может стать причиной короткого замыкания или пожара.
- Не вставляйте вилку в розетку мокрыми руками. Это может привести к поражению электрическим током.
- Запрещается разбирать, ремонтировать или модифицировать устройство. Это может привести к поражению электрическим током, повреждению устройства или к возникновению пожара.
- Не используйте автоматический выключатель. Это может привести к поражению электрическим током.

ОПИСАНИЕ

- 7" сенсорная цветная ЖК-панель
- 4-жильная проводка
- Интуитивно понятный интерфейс
- Аудио и видео регистратор DVR
- Внутренняя связь
- Функция оповещения
- Управление открыванием ворот и калитки
- Возможность подключения двух камер видеонаблюдения к одному монитору
- Возможность подключения двух вызывных панелей
- Календарь
- Часы с будильником
- Функция электронной фоторамки
- Медиаплеер
- Возможность сохранения примерно 90 фотографий во встроенной памяти
- Устройство считывания карт памяти microSD, поддерживающее карты емкостью макс. 32 Гб
- Ручные скриншоты и видеозапись с вызывной панели ворот

- Функция сохранения сообщений (диктофон)
- Автоматическое сохранение фотографий с вызывной панели ворот при вызове
- Обнаружение движения и автоматическая видеозапись
- Функция автоматического ответа при отсутствии в доме
- Возможность получения изображения с вызывной панели ворот или с любой камеры видеонаблюдения по требованию пользователя
- Двусторонняя голосовая связь
- Высокое разрешение изображения 800x480
- Устройство без наушников с чистым звуком
- 10 уровней регулировки громкости разговора
- 10 уровней регулировки яркости, контрастности и цветовой насыщенности
- 10 уровней регулировки громкости мелодии
- 13 полифонических мелодий
- Возможность загрузки дополнительных мелодий на карту памяти microSD

ТЕХНИЧЕСКИЕ ХАРАКТЕРИСТИКИ

- Рабочая температура -30°C ÷ +60°C
- Питание 110-240 В 50-60 Гц постоянный ток 14,5 В / 0,8 А
- Потребление энергии 7 Вт (макс.), 0,7 Вт (режим ожидания)
- Рабочая влажность 0% – 95%
- Максимальная длина проводки – 100 м
- Размеры монитора 208x115x25 мм
- Вес 430 г

СТРУКТУРА ПРОВОДКИ

- до 50 м (4 x 0,5 мм²)
- до 75 м (4 x 0,75 мм²)
- до 100 м (4 x 1,0 мм²)

КОМПЛЕКТ ПОСТАВКИ

- 1 x Монитор
- 1 x Руководство по эксплуатации
- 1 x Подставка
- 2 x дюбель
- 2 x винт M4 x 30
- 2 x разъем 5 pin
- 1 x разъем 4 pin
- 1 x разъем 4 pin

СХЕМЫ ПОДКЛЮЧЕНИЯ

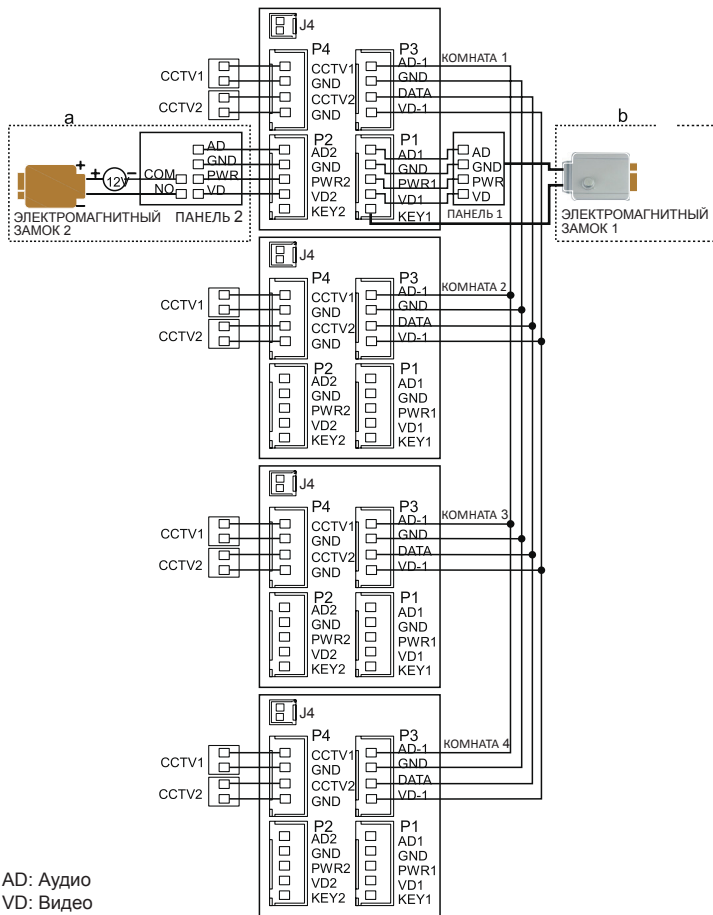

AD: Аудио
 VD: Видео
 PWR: Питание
 GND: Заземление
 DATA: Коммуникация
 CCTV: Камера видеонаблюдения
 KEY1/KEY2: Управление напряжением

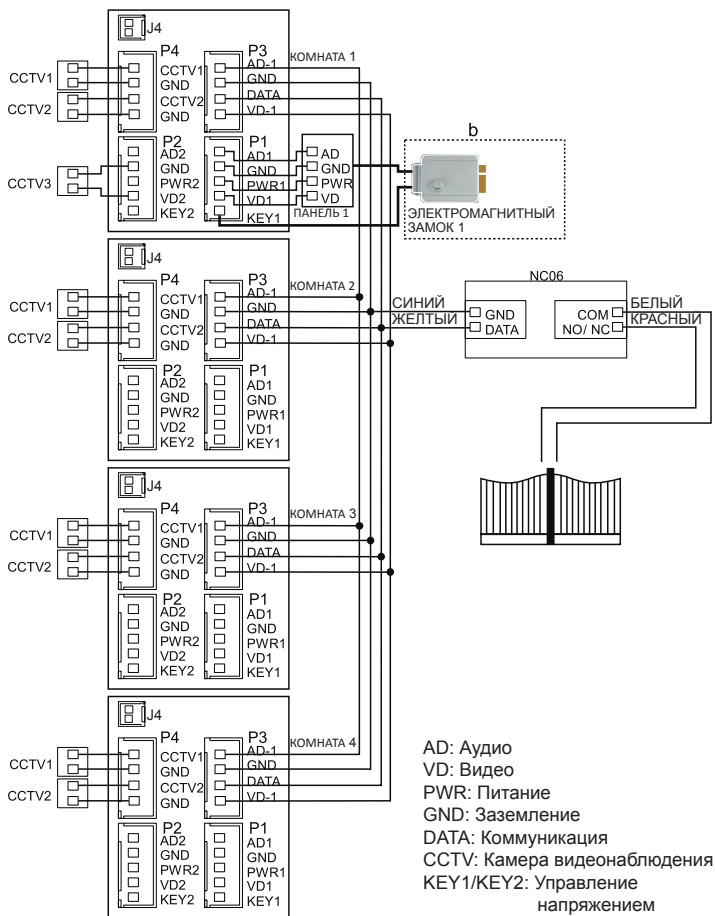

Примечание:

- (a) схема установки вызывной панели с электромагнитным замком № 2 + дополнительное внешнее питание.
- (b) схема подключения электромагнитного замка № 1 с питанием от монитора (Контакты GND и KEY1)
- (c) порт J4 для внешнего питания (опционально)
- (d) схема подключения модуля управления ворот NC06 (GND и DATA разъема P3 к контроллеру NC06 и COM NO/NC к управлению воротами)

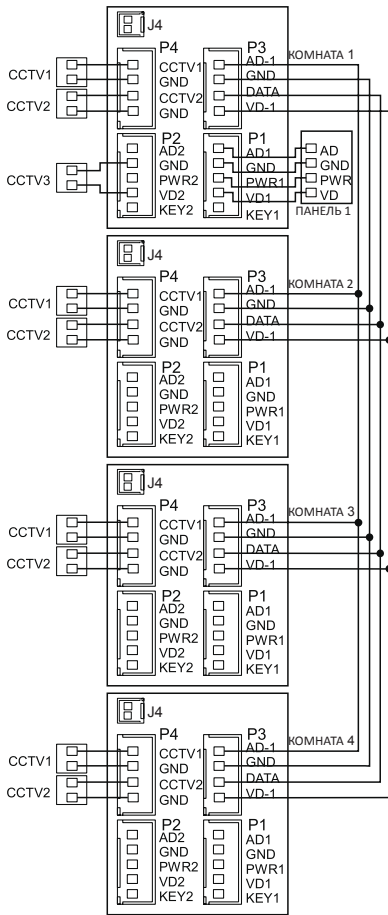

AD: Аудио
 VD: Видео
 PWR: Питание
 GND: Заземление
 DATA: Коммуникация
 CCTV: Камера видеонаблюдения
 KEY1/KEY2: Управление напряжением

- Каждый дополнительный монитор может показывать изображение только с подключенных к нему камер
- Если камера видеонаблюдения подключена к порту вызывной панели, то все мониторы могут показывать полученное с нее изображение.

НАСТРОЙКА СИСТЕМЫ

Возможно применение одной из конфигураций системы в соответствии с представленными ниже схемами:

- 2 вызывные панели + 4 видео монитора + 2 камеры видеонаблюдения для каждого монитора

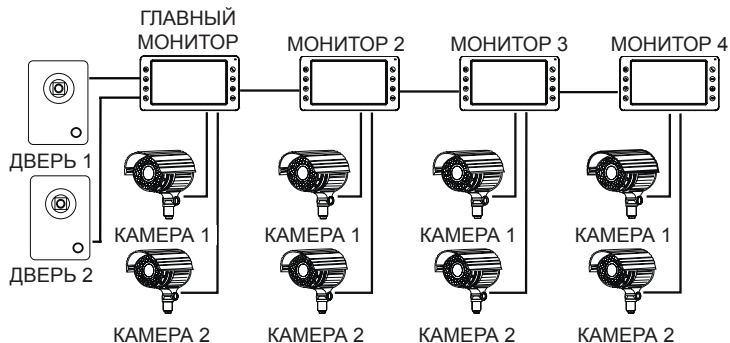

- 1 вызывная панель + 1 камера видеонаблюдения + 4 видео монитора + 2 камеры видеонаблюдения для каждого монитора

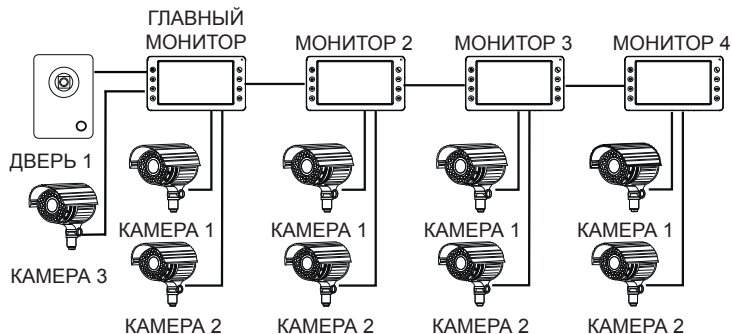

ОПИСАНИЕ

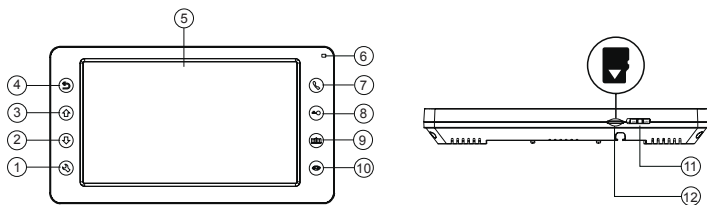

1. Открыть меню / Подтвердить
2. Кнопка навигации вниз: Выбрать / Настроить
3. Кнопка навигации вверх: Выбрать / Настроить
4. Назад / Повесить трубку
5. ЖК-дисплей
6. Световая сигнализация - Светодиод
7. Ответ / Звонок
8. Разблокировка
9. Открытие ворот
10. Просмотр
11. Включить / выключить
12. Слот для карт памяти microSD (макс. 32 ГБ)

МОНТАЖ СИСТЕМЫ

1. Выполните проводку согласно схеме для выбранной системы и убедитесь в правильности выполненных соединений для проводов.
2. Выберите место установки монитора; - монитор рекомендуется устанавливать на высоте 1,5 – 1,6 метра.
3. Перед началом монтажа убедитесь, что напряжение питания отключено (состояние без напряжения).
4. Установите рамку на стене.
5. Подключите провода к клеммам, в соответствии с соответствующей схемой подключения.
6. Установите монитор на рамке.
7. Включите напряжение питания после окончания монтажа.

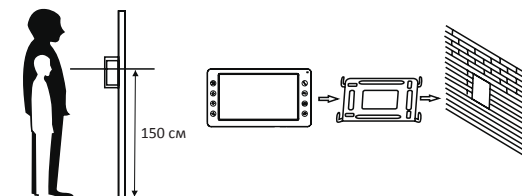

СПЕЦИФИКАЦИЯ ПРОВОДКИ

Существуют два варианта открытия электромагнитного замка: сигнал открытия замка подается с вызывной панели или сигнал открытия замка подается с монитора (экран кабеля должен быть заземлен). В ситуации, когда сигнал подается с вызывной панели, спецификация проводки выглядит следующим образом:

- Если расстояние между монитором и главной панелью не превышает 30 метров, используйте кабель YTDY 4 x 0,5

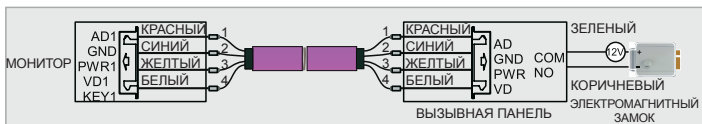

- Если расстояние превышает 30 метров, воспользуйтесь кабелем YTDY 4 x 0,5

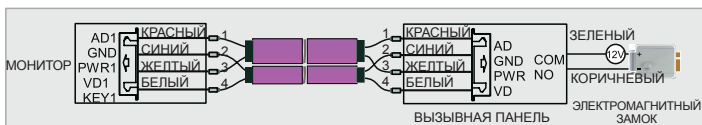

В ситуации, когда сигнал подается с внутреннего монитора, спецификация проводки выглядит следующим образом:

- Если расстояние между монитором и главной панелью не превышает 30 метров, используйте кабель YTDY 6 x 0,5

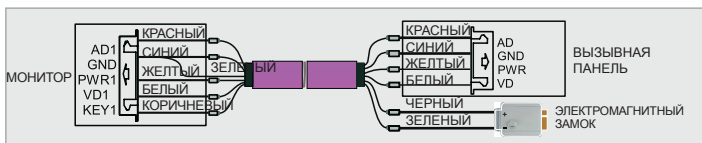

- Если расстояние между монитором и главной панелью превышает 30 метров, используйте кабель YTDY 6 x 0,8

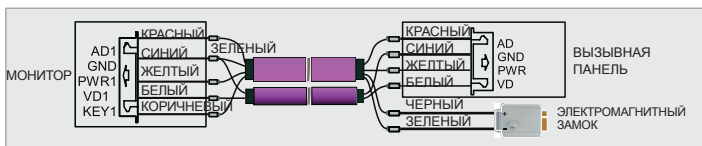

МЕНЮ

В режиме ожидания нажмите на кнопку , чтобы активировать представленное ниже меню:

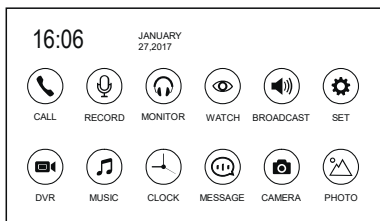





№ п.п.	Значок	Функция	Примечания
1		Вызов другого монитора / поговорить с гостем	
2		Записать звуковое сообщение	
3		Функция прослушивания	
4		Просмотр изображения с вызывной панели или камеры видеонаблюдения	
5		Функция оповещения	
6		Настройки	
7		Просмотр и воспроизведение файлов DVR	Нажмите и удерживайте кнопку  , чтобы удалить файл. Нажмите и удерживайте кнопку  , чтобы настроить звук. Повторное длительное нажатие закрывает настройки.
8		Просмотр и воспроизведение музыкальных файлов	
9		Просмотр времени и календаря	
10		Просмотр и воспроизведение аудио файлов	Нажмите и удерживайте кнопку  , чтобы удалить файл. Нажмите и удерживайте кнопку  , чтобы настроить звук. Повторное длительное нажатие закрывает настройки.
11		Просмотр сохраненных фотографий, сделанных вызывной панелью ворот	Нажмите и удерживайте кнопку  , чтобы удалить файл.
12		Просмотр и воспроизведение дополнительных фотографий	



Примечание:

Функции 2, 7, 8, 10, 11, 12, 13 требуют установки карты памяти microSD (макс. 32 Гб).



ОТВЕТ НА СИГНАЛ, ПРИХОДЯЩИЙ С ВЫЗЫВНОЙ ПАНЕЛИ



Когда пользователь (гость) нажимает на кнопку вызова вызывной панели, все внутренние мониторы в объекте будут одновременно подавать звуковой сигнал, а на экране отобразится сообщение **ВХОДЯЩИЙ ВЫЗОВ**.

Нажмите на значок , чтобы начать разговор с гостем. Повторное нажатие кнопки  вызовет передачу изображения на остальные мониторы. Монитор переходит в режим stand-by (режим ожидания), если никто не ответит до момента окончания подачи звукового сигнала. Если разговор начат, то чтобы открыть электромагнитный замок, нажмите на соответствующий значок  - на экране появится сообщение **ОТКРЫТИЕ ДВЕРИ**. Для того, чтобы открыть ворота, нажмите на значок  - на экране появится сообщение **ОТКРЫТИЕ ВОРОТ**. Если во время разговора появится входящий вызов, на экране появится сообщение **ГОСТЬ У ДВЕРИ 2**, нажмите на значок , чтобы переключиться на другой разговор.

Примечание: Во время разговора или соединения между мониторами по внутренней связи, длительное нажатие на значок  отключит микрофон, на экране появится сообщение **ОТКЛЮЧЕНИЕ МИКРОФОНА**; повторное длительное нажатие на значок  разблокирует микрофон, на экране появится сообщение **ПОЖАЛУЙСТА, ГОВОРИТЕ**. Чтобы управлять открытием ворот, необходимо подключить модуль управления NC06.



МОНИТОРИНГ

В режиме ожидания нажмите на значок , чтобы перейти к мониторингу панели № 1. Снова нажмите на значок , чтобы переключить экран на другой видео канал.

Мониторинг камеры видеонаблюдения возможен только, когда Порт 4 имеет доступный статус (табл. СИСТЕМНЫЕ НАСТРОЙКИ -> пункт 5). Во время мониторинга канала вызывной (внешней) панели нажмите на значок , чтобы начать разговор с гостем, а затем откройте дверь с помощью значка .







Во время мониторинга Door1/Door2/CCTV1/CCTV2 длительное нажатие кнопки  изменит изображение с 16:9 на 4:3.

ФУНКЦИЯ ОПОВЕЩЕНИЯ

Эта функция позволяет передавать информацию на всех мониторах, в рамках одной видеодомофонной системы. В режиме ожидания после долгого нажатия на кнопку  или после нажатия на кнопку  в главном меню на экране появится сообщение **ВЫЗОВ ОПОВЕЩЕНИЯ**.

На экранах других мониторов появится сообщение **ОПОВЕЩЕНИЕ** - можно приступить к передаче информации.

СОЕДИНЕНИЕ ПО ВНУТРЕННЕЙ СВЯЗИ

Используется для внутренней связи со всеми мониторами. В режиме ожидания нажмите на значок , чтобы установить соединение с другим монитором. Если в вашей системе больше 2 подключенных мониторов, то выберите целевой монитор с помощью значков  или , а затем нажмите на  для подтверждения вызова. Пользователь, находящийся в другом помещении, может нажать на значок , чтобы ответить, или значок , чтобы отказать от разговора.

МУЛЬТИМЕДИА

Функция  позволяет загрузить собственные музыкальные файлы и голосовые сообщения.

КАЛЕНДАРЬ

Функция  показывает часы и календарь.





СООБЩЕНИЯ

Функция  сообщает о новых событиях.

ФОТОГРАФИИ

Функция рамки  предназначена для отображения загруженных фотографий.

РЕГУЛИРОВКА ГРОМКОСТИ / ЯРКОСТИ / ЦВЕТА / КОНТРАСТНОСТИ / ТИПА ИЗОБРАЖЕНИЯ ДИСПЛЕЯ





В режиме мониторинга, вызова, разговора, внутренней связи, вещания нажмите на значок  или , чтобы войти в экран настройки громкости. Затем нажмите на значок , чтобы перейти к экрану ГРОМКОСТЬ / ЯРКОСТЬ / ЦВЕТ / КОНТРАСТ / ТИП ИЗОБРАЖЕНИЯ для настройки уровней с помощью  или .

ФУНКЦИЯ КОНФИДЕНЦИАЛЬНОСТИ

Можно выбрать меню системных настроек, чтобы включить / выключить функцию конфиденциальности НЕ БЕСПОКОИТЬ.

Функцию также можно включить удерживая кнопку .

ПРОСЛУШИВАНИЕ ДРУГОГО МОНИТОРА

В режиме ожидания, нажмите и удерживайте значок , чтобы перейти к функции прослушивания другого монитора. Если в вашей системе больше 2 внутренних мониторов, выберите целевой монитор на экране с помощью  или , а затем нажмите на значок , чтобы подтвердить выбор.

Примечание:

a: Пользователь, находящийся в помещении, из которого осуществляется прослушивание, услышит звуки в контролируемом помещении. Пользователи из контролируемого помещения не услышат звуков из помещения, из которого ведется мониторинг.

b: Если в рамках одной системы установлено больше, чем 2 монитора, необходимо убедиться, что функция прослушивания другого монитора включена в настройках целевого монитора. Убедитесь, что в настройках системы включена функция прослушивания другого монитора.



РУЧНАЯ АУДИОЗАПИСЬ ЗВУКА





На главном экране выберите кнопку , затем нажмите на  для выполнения аудиозаписи. Повторное нажатие кнопки и  завершит запись.



ЗАХВАТ ИЗОБРАЖЕНИЯ

Ручной захват: В режиме активного просмотра монитора или мониторинга нажмите на кнопку . Изображение будет захвачено, а на экране появится сообщение **ИЗОБРАЖЕНИЕ ЗАХВАЧЕНО**. Автоматический захват: Для автоматического захвата изображений, установите в настройках системы ЧИСЛО АВТОМАТИЧЕСКИ СНЯТЫХ ФОТОГРАФИЙ на 1, 2 или 3. В этом случае система будет захватывать и сохранять на карту памяти все фотографии сделанные при вызове с внешней панели.

СИСТЕМНЫЕ НАСТРОЙКИ

В режиме ожидания, нажмите на кнопку , а затем перейдите в меню системных настроек. Затем выберите :

			
LANGUAGE		ENGLISH	
DO NOT DISTURB		DISABLE	
CAN BE MONITORED		DISABLE	
MONITOR UNLOCK		DISABLE	
PORT STATE		CCTV1&2	
DEVICE ADDRESS		ROOM1	
RESTORE DEFAULT		ENTER	

			
FORMAT FLASH			ENTER
FORMAT SD CARD			ENTER
COPY FILE TO SD CARD			ENTER
AUTO CAPTURE QUANTITY			01
AUTO LEAVING MESSAGE			DISABLE
SCREENSAVER TIME			30 S
FIRMWARE VERSION			1.026

ФУНКЦИЯ СОХРАНЕНИЯ СООБЩЕНИЙ



Эта функция позволяет оставлять сообщения (записи) в то время, когда никого нет дома. Чтобы включить эту функцию, прежде чем покинуть дом, активируйте АВТОМАТИЧЕСКОЕ СОХРАНЕНИЕ СООБЩЕНИЙ в Настройках системы.

После нажатия на кнопку звонка и выключения звука звонка гость услышит приветствие. После звукового сигнала он может оставить сообщение. Время записи сообщения составляет 20 секунд. После этого времени вызывная панель вернется в режим ожидания. Приветствие по умолчанию можно изменить, загрузив собственное приветствие на карту памяти microSD.

№ п.п.	Функции системы	Опции	Примечания
1	ЯЗЫК	Несколько языков на выбор	Выберите соответствующий язык: PL, EN, DE, FR, RU
2	НЕ БЕСПОКОИТЬ	ВКЛЮЧЕНО	Если функция будет активна, мигает светодиод.
		ВЫКЛЮЧЕНО	Согласно заводским настройкам функция выключена во время вызова, соединения между мониторами, а также функции передачи.
3	ВОЗМОЖЕН МОНИТОРИНГ	ВКЛЮЧЕНО	Мониторинг монитора возможен по внутренней связи. Функция возможна после ее включения в системе.
		ВЫКЛЮЧЕНО	Согласно заводским настройкам функция выключена.
4	ОТКРЫТИЕ	ВКЛЮЧЕНО	Нажмите на кнопку  , чтобы разблокировать ригель. Кнопка  открывает ворота.
		ВЫКЛЮЧЕНО	Если функция выключена, то при нажатии один раз на кнопку  , а затем нажатии на кнопку  откроются, соответственно, двери или ворота.
5	СОСТОЯНИЕ ПОРТА	Нет / CCTV1 / CCTV1&2	
6	АДРЕС УСТРОЙСТВА	Помещение 1/2/3/4	Главный монитор (родительский) необходимо установить на КОМНАТА 1 (помещение 1), опция выделена желтым цветом, если 2 монитора имеют одинаковый адрес.
7	ВОССТАНОВИТЬ НАСТРОЙКИ ПО УМОЛЧАНИЮ		Возвращается к заводским настройкам
8	СТИРАНИЕ ФЛЭШ-ПАМЯТИ		Форматирование встроенной ФЛЭШ-памяти
9	СТИРАНИЕ КАРТЫ памяти microSD		Форматирует карту памяти microSD
10	КОПИРОВАНИЕ ФАЙЛОВ НА КАРТУ SD		Копирует все файлы на карту памяти microSD.

11	ЧИСЛО АВТОМАТИЧЕСКИ СНЯТЫХ ФОТОГРАФИЙ	01, 02, 03	При вызове автоматически сохраняет 1, 2 или 3 фотографии.
12	АВТОМАТИЧЕСКОЕ СОХРАНЕНИЕ СООБЩЕНИЙ	ВКЛЮЧЕНО	После звукового сигнала можно оставить сообщение.
		ВЫКЛЮЧЕНО	Функция выключена.
13	ВРЕМЯ ЗАСТАВКИ	30 с, 1-3 мин, 5, 10, 20, 30, 40, 50, 60 мин	
14	ВЕРСИЯ ПРОГРАММНОГО ОБЕСПЕЧЕНИЯ	Показывает версию установленного программного обеспечения.	

ФУНКЦИЯ DVR

Нажмите на кнопку , чтобы войти в главное меню. Выберите значок DVR. Нажмите на кнопку , чтобы войти в настройки DVR.



Автоматическая функция DVR:

Активировать DVR в Настройках Системы. Благодаря этой функции можно записывать видео с любой вызывной панели и камеры видеонаблюдения. Если включено обнаружение движения, система автоматически записывает изображение в течение максимум 7 минут в циклическом режиме. Длительность циклической записи составляет: 1 минута - 1 минута - 5 минут. При обнаружении движения камера записывает изображение в течение 1 минуты, после чего проверяет, продолжается ли движение. Если нет, то запись прекращается. Если движение продолжается, камера записывает еще одну минуту. После этого камера снова проверяет, продолжается ли движение. Если нет, то запись прекращается. Если движение продолжается, камера записывает еще 5 минут, после чего запись прекращается.

Функция DVR не будет работать, если емкость карты памяти microSD меньше 2 Гб.

Для плавной работы рекомендуемая емкость карты microSD должна быть не менее 8 Гб.

Для обеспечения высокого качества изображения выберите разрешение 640 x 480.

Когда установлено такое же время начала и окончания, то функция DVR будет оставаться активной все время.



ПАРАМЕТРЫ ЗАХВАТА ИЗОБРАЖЕНИЯ

Место хранения	Разрешение	Число фотографий
Встроенная ФЛЭШ-память	640 x 480 / 320 x 240, в соответствии с настройками	Макс 100 фотографий
Карта памяти microSD	640 x 480 / 320 x 240, в соответствии с настройками	В зависимости от емкости карты памяти microSD

РЕГИСТРАЦИЯ DVR

Емкость карты памяти microSD	Разрешение	Коэффициент рамок
2 ГБ - 32 ГБ	640 x 480 / 320 x 240, в соответствии с настройками	2/4/6/8/10, в соответствии с настройками



РУЧНАЯ ВИДЕОЗАПИСЬ

В режиме входящего вызова для записи видео удерживайте кнопку .
Повторное нажатие кнопки  завершит запись.

НАСТРОЙКИ DVR

№ п.п.	Настройки	Опции	Примечания
1	DVR	Включено	Активирует функцию DVR
		Выключено	Выключает функцию
2	ЧИСЛО КАДРОВ В СЕКУНДУ	2/4/6/8/10 рамок	
3	РАЗРЕШЕНИЕ	640 x 480 / 320 x 240	
4	ЧУВСТВИТЕЛЬНОСТЬ ОБНАРУЖЕНИЯ ДВИЖЕНИЯ	Высокая / Нормальная / Низкая	Обнаруживает движения, при выборе одного из профилей.
		Выключено	Не обнаруживает движения.
5	ВРЕМЯ НАЧАЛА	Начало времени записи DVR и обнаружения движения.	
6	ВРЕМЯ ОКОНЧАНИЯ	Конец времени записи DVR и обнаружения движения.	
7	ИСТОЧНИК ЗАПИСИ	ДВЕРЬ 1 / ДВЕРЬ 2 / CCTV1 / CCTV2	Место записи DVR и обнаружения движения.

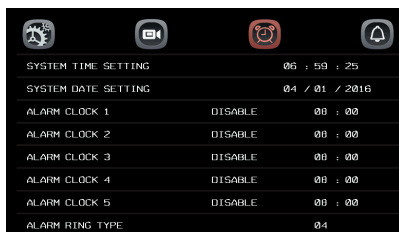

БУДИЛЬНИК

Нажмите кнопку  в главном меню, выберите , затем нажимая  войдите в настройки Будильника.



№ п.п.	Настройки	Опции	Примечания
1	НАСТРОЙКИ ВРЕМЕНИ	Час / Минута / Секунда	
2	НАСТРОЙКИ ДАТЫ	День / Месяц / Год	
3	ТИП ЗВОНКА БУДИЛЬНИКА	01 – 13	
4	ЗВУКОВОЙ СИГНАЛ 1/2/3/4	ВЫКЛЮЧЕН	
		ВСЕГДА ВКЛЮЧЕН	ПОДАЕТ СИГНАЛ КАЖДЫЙ ДЕНЬ В ТЕЧЕНИЕ 1 МИНУТЫ В ЗАДАННОЕ ВРЕМЯ
		ВКЛЮЧЕН В ОПРЕДЕЛЕННЫЕ ДНИ	ПОДАЕТ СИГНАЛ В УСТАНОВЛЕННЫЕ ДНИ В ТЕЧЕНИЕ 1 МИНУТЫ В УСТАНОВЛЕННОЕ ВРЕМЯ

НАСТРОЙКИ ЗВОНКА

Нажмите кнопку  в главном меню, выберите , затем нажимая  войдите в настройки Звонков.

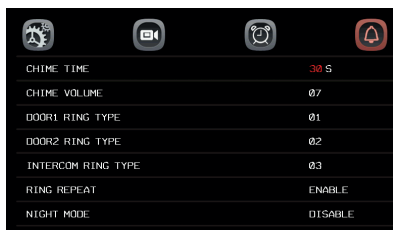

№ п.п.	Настройки	Опции	Примечания
1	ВРЕМЯ ЗВОНКА	0, 15, 20, 25, 30, 35, 40, 45, 50, 55, 60 с	Звонок будет звонить в определенное время
2	ГРОМКСТЬ ЗВОНКА	00 – 09	00 - звонок выключен, 09 - максимальная громкость звонка
3	ТИП ЗВОНКА	ДВЕРЬ 1 / ДВЕРЬ 2 / ВНУТРЕННЯЯ СВЯЗЬ	01 – 13
4	ЦИКЛИЧЕСКОЕ-ВОСПРОИЗВЕДЕНИЕ	ВКЛЮЧЕНО	Звонок будет циклически воспроизводиться в течение установленного интервала времени.
		ВЫКЛЮЧЕНО	Звонок не будет циклически воспроизводиться.
5	NIGHT MODE	00 – 05	Звонок автоматически отключается с 22:00 до 7:00
		ВЫКЛЮЧЕНО	

ДОПОЛНИТЕЛЬНЫЕ НАСТРОЙКИ

Чтобы активировать дополнительные настройки удерживайте кнопку  и включите устройство. Дополнительные настройки для изменения следующих параметров:

- Время открытия двери
1-10; 20, 30, 40, 50, 60, 70, 80, 90, 99 с
- Статус Ворота
Нормально открытый (NO)
Нормально закрытый (NC)
- Время открытия ворот
0,2; 0,5; 1-5 с
- Тип системы
Для дома
Многоквартирная

Установка типа системы касается разъема P1 монитора, ответственного за Дверь 1.

ГАРАНТИЯ

Производитель предоставляет 24-месячную гарантию

Печать и подпись продавца,
дата продажи.

1. ZAMEL Sp. z o.o. предоставляет 24-месячную гарантию на продаваемые товары.
2. Гарантия ZAMEL Sp. z o.o. не распространяется на:
 - a) механические повреждения, возникшие при транспортировке, погрузке/разгрузке или при других обстоятельствах,
 - b) повреждения, возникшие в результате неправильно выполненного монтажа или эксплуатации изделий ZAMEL Sp. z o.o.,
 - c) повреждения, возникшие в результате каких-либо переделок, осуществленных ПОКУПАТЕЛЕМ или третьими лицами в приобретенных изделиях или устройствах, необходимых для правильного функционирования приобретенных изделий,
 - d) повреждения, возникшие вследствие форс-мажорных обстоятельств или других случайных событий, за которые ZAMEL Sp. z o.o. не несет ответственности,
 - e) источники питания (батареи), входящие в комплектацию устройства при его продаже (если таковые имеются).
3. Любые претензии по гарантии ПОКУПАТЕЛЬ должен предъявить в торговой точке или компании ZAMEL Sp. z o.o. в письменном виде после их обнаружения.
4. ZAMEL Sp. z o.o. обязуется рассматривать рекламации в соответствии с действующими положениями польского законодательства.
5. Способ урегулирования рекламации выбирает ZAMEL Sp. z o.o. Это может быть, например, замена товара качественным товаром, ремонт или возврат денег.
6. Гарантия не исключает, не ограничивает и не приостанавливает прав Покупателя, вытекающих из положений о законной гарантии за недостатки проданной вещи.